

ISIS-MS-C8274-PA

Milesight

- /8 Megapixel 4K Ultra HD Fisheye IP-Kamera
- Automatische Tag/Nacht-Umschaltung
- IR-Beleuchtung für Nachtsicht bis 15 Meter
- 1.98 mm Fischaugen-Objektiv
- Erweiterte Dynamik (WDR) bis 120 dB
- Gegenlichtkompensation (BLC)
- Spitzlichtaustattung (HLC)
- Rauschunterdrückung (3D DNR)
- Videoanalyse-Funktionen + AI
- H.265 Videocodec
- microSD Kartenslot
- IP67 wetterfestes Gehäuse
- IK9 schlagfest



Produktbeschreibung

Eine lückenlose Überwachung und vereinfachte Installation haben Sie mit einer 360°-Kamera. Mit der ISIS-MS-C8274-PA haben Sie mit einer einzigen Kamera eine komplette 360° Abdeckung in 12 Megapixel. Das 360° Bild können Sie unter anderem als Panorama darstellen lassen oder in 4 einzelne Bilder aufteilen, die Sie unabhängig voneinander nach Ihren Wünschen verändern und vergrößern können.

Sie profitieren von der Flexibilität einer Speed-Dome-Kamera, aber ohne mechanische Verschleißteile und ohne dass Ihnen etwas entgehen kann.



360°

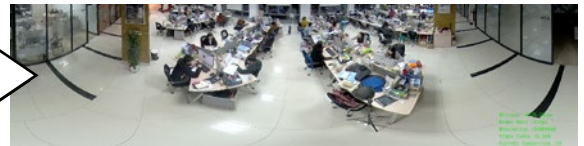

2x180°

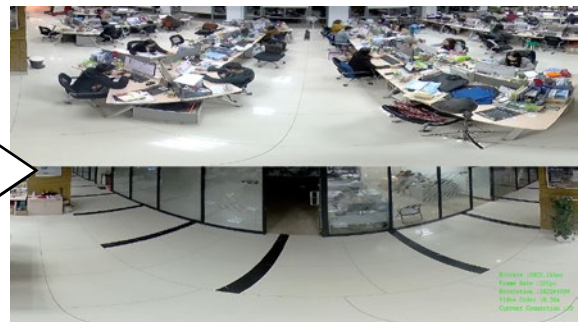

Darstellungs-Optionen:

- Fischaugenansicht
- 360° Panorama bei Deckenmontage
- 2 x 180° Panorama bei Deckenmontage
- ca. 178° Panorama bei Wandmontage
- 4 x PTZ
- Fischaugenansicht + 3 x PTZ
- Panorama + 3 x PTZ

High Definition

8 MP
MEGAPIXEL **4K ULTRA HD**

Videobilder in 4K Ultra High Definition Auflösung:

3840x2160 Bildpunkte (effektiv 2144x2144) mit 25 Bildern pro Sekunde

Kompatibilität

ONVIF

Die Kamera ist kompatibel mit ONVIF, RTSP, DynDNS und vielen weiteren Protokollen zur Netzwerk- und Internetübertragung. So können Sie die Kamera auch in viele bestehende Systeme integrieren.

H.265 Videocodex

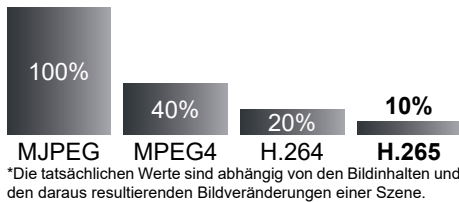

Komprimierungsverfahren verringern den Datenverkehr auf dem Netzwerk und erhöhen gleichzeitig die Aufzeichnungsdauer.

Moderne Komprimierungsmethoden übertragen nur zu bestimmten Zeitabständen vollständige Bilder. Dazwischen werden lediglich die Bildveränderungen übertragen. Das erhöht die Aufzeichnungsdauer um bis zu 90 Prozent.

Multi Channel Mode

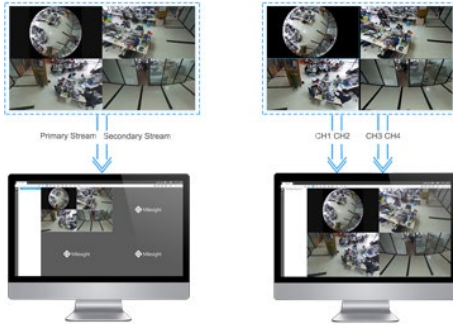

Für Mehrfach-Darstellungen sind zwei Übertragungsmodi wählbar.

Bundle-Stream Mode:
Die Mehrfach-Darstellung wird als ein einzelner Kanal übertragen.

Multi-Channel Mode:
Jede Darstellung im Mehrfachbild wird als einzelner Kanal übertragen.

Auto Tracking



Erfasst die Kamera eine Person, kann sie die Person automatisch digital verfolgen.

In Verbindung mit dem Multi-Channel Mode kann die Verfolgung auch auf einem separaten Videokanal an das System übertragen werden.

Client-Dewarping



Der Fisheye-Modus zur lokalen Aufzeichnung und ein 360 Grad Panorama auf dem Smartphone? Damit Sie mit dem Smartphone eine andere Darstellung als zur lokalen Aufzeichnung auswählen können, bieten Milesight Fisheye-Kameras Dual-Dewarping.

Videoanalyse-Funktionen



Die Kamera verfügt über Videoanalyse-Funktionen, mit denen eine Alarmierung oder Auswertung viel effektiver gestaltet werden kann als mit einer herkömmlichen Bewegungserkennung.

- erweiterte Bewegungserkennung
- Linie übertreten
- Region betreten
- Region verlassen
- Personenerfassung
- Ansammlungs-Erkennung
- Personenzählung
- vermisste Objekte
- verdächtige Objekte
- Manipulationserkennung

AI Funktionen



Zusätzlich zu den normalen Milesight Videoanalyse-Funktionen bietet die Kamera weitere AI Funktionen.

- Personen/Fahrzeug-Unterscheidung
- Gesichtserkennung mit Speicherung als Snappschuss
- Personenzählung mit Deep Learning Unterstützung

Gegenlichtkompensation



Die Gegenlichtkompensation ermöglicht es, in hell erleuchteten Szenen dunkle Objekte, die normalerweise nur als Silhouette zu erkennen wären, deutlicher darzustellen.

Erweiterte Dynamik



Bei ungleichmäßigen Lichtverhältnissen sind Personen und Objekte, die sich zum Beispiel im Schatten befinden, oft nur schwer zu erkennen.

Mit der Funktion Wide Dynamic kommen Details sowohl in dunklen als auch in hellen Bildbereichen besser zur Geltung. Dadurch, dass die einzelnen Objektbereiche in einer Szene von der Kamera digital mit unterschiedlichen Helligkeits- beziehungsweise Gammawerten versehen werden, sind die Objekte in den hellen sowie in den dunklen Bereichen gut sichtbar.

Spitzlichtaustattung



Wird der Sichtbereich der Kamera von Lichtquellen geblendet, werden diese Teile automatisch verdeckt, damit andere Teile nicht überblendet werden. Dies ist zum Beispiel hilfreich bei der Identifizierung von Kfz-Kennzeichen.

Rauschunterdrückung

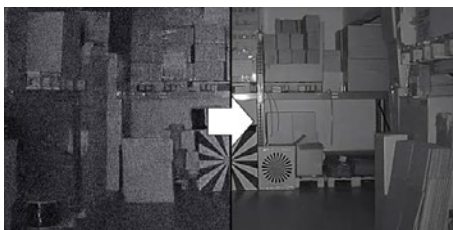

Bildrauschen tritt bei vielen Kameras besonders häufig in lichtschwachen Situationen auf. Der Effekt wird durch eine hohe Verstärkung verursacht. Die digitale Rauschunterdrückung reduziert das Rauschen und kann so den Speicherplatzbedarf der Aufnahmen am Recorder verringern.

Bewegungsunschärfe-Reduzierung



Das Deblur verringert die Belichtungszeit durch einen präzisen Algorithmus und entfernt damit unscharfe Artefakte, die durch Bewegung verursacht werden.

Bildstabilisator



Ein digitaler Bildstabilisator gleicht kleine Verwacklungen aus, die zum Beispiel durch Wind bei einer Mastmontage auftreten können.

Entnebelung



Wenn die Sicht durch Nebel oder Rauch beeinträchtigt wird, passt diese Funktion die Werte für Farbe, Kontrast und Kantenschärfe an, um ein klareres Bild zu erhalten.

Region of Interest



Unwichtige Bildbereiche können Sie mit reduzierter Qualität definieren. So sparen Sie Festplattenspeicher und Netzwerk-Bandbreite.

Heatmap



Mit der Heatmap-Funktion können Sie Kundenverhalten messen und dadurch Verkaufswege effizienter nutzen. Bereiche, in denen sich häufig Personen aufhalten, werden farblich markiert. So kann man sehr gut nachvollziehen, welche Bereiche besonders häufig besucht werden und welche eher gemieden werden.

Ähnlich wie bei einer Wärmebildkamera wird das Aufkommen farblich dargestellt - nur gelten die verschiedenen Farbtöne nicht für Temperaturen, sondern für den Personenverkehr.

Privatmaskierung



Diese Funktion verdeckt Privatbereiche. Dies ist häufig zum Schutz der Privatsphäre anderer Personen erforderlich.

Verschlüsselung



Für HTTPS, FTP und SMTP kann zur Verbindung eine SSL/ TLS Verschlüsselung verwendet werden. Das bietet Ihnen Sicherheit und die Einhaltung von Datenschutzbestimmungen.

RTMP Streaming



Mit der Milesight RTMP-Funktion können Sie den Videostream einer Kamera auf Internetplattformen wie Youtube als Livestream übertragen.

SiP



Über SIP (Session Initiation Protocol) wird auch die Einbindung in eine IP-Telefonanlage unterstützt. Wenn zum Beispiel die Türklingel mit einem kompatiblen Telefon verbunden ist, kann beim Klingeln das Livebild der Kamera auf dem Telefon eingeblendet werden.

Smarthome-Integration



Die Kamera kann bei Alarmen und Ereignissen HTTP-Benachrichtigungen an die Hausautomation versenden. So können zum Beispiel bei einem Alarm durch Bewegungserkennung der Kamera über die Hausautomation die Beleuchtung oder die Rolläden aktiviert werden.

CMS-Software



Mit der CMS (Central Videomanagement Software) können Sie zentral auf all Ihre Milesight Kameras und Recorder zugreifen. Sie kann kostenlos für PC heruntergeladen werden.

Sie haben all Ihre Videosysteme mit Livebildern und Wiedergabe auf einem Blick und können die Darstellung auf bis zu vier Monitore verteilen.

Müssen an einem Videosystem nachträglich Einstellungen an den Kameras, am Aufnahmezeitplan oder an den Benutzerrechten geändert werden? Kein Problem. Sie können alle Ihre Milesight Videosysteme vollständig zentral verwalten.

Integrierte Infrarot-Beleuchtung



Bei schlechten Lichtbedingungen, zum Beispiel nachts, schaltet die Kamera automatisch in den Schwarz/Weiß-Betrieb um. Die Sicht wird zusätzlich durch die integrierte Infrarotbeleuchtung unterstützt. Die Kamera besitzt einen eingebauten Infrarot-Sperrfilter (IR-Cut-Filter). Damit werden störende Einflüsse der IR-Strahlung auf die Abbildungsqualität des Sensors vermieden.

Wetterfest



Das Gehäuse verfügt über den Schutzgrad IP67. So ist die Kamera gegen Feuchtigkeit und Staub geschützt und kann sowohl im Innen als auch im Außenbereich eingesetzt werden.

Vandalismusschutz



Die Kamera verfügt über ein stoß- und schlagfestes Gehäuse gemäß IK9. So ist die Kamera vor Schäden durch Vandalismus geschützt.

Anschlüsse





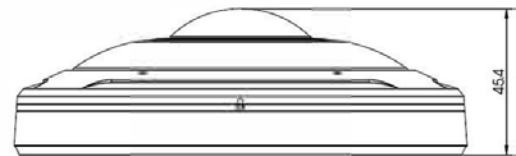
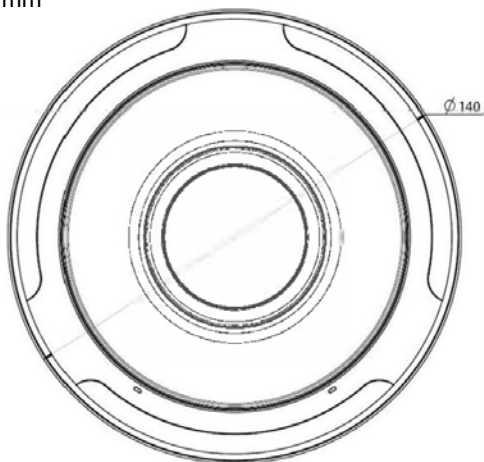

RJ45 DC In

Abmessungen

Einheit: mm



Optionales Zubehör

<p>Milesight</p>  <p>ISIS-MS-N Serie Milsight Netzwerk-Recorder</p>	<p>Xbarox</p>  <p>RY-LGSP Serie Videooptimierte PoE-Switches</p>	 <p>GP-POE-INJ. 15,4 W PoE-Injektor 15,4 Watt</p>	<p>VIDEO ONE</p>  <p>NT2001 Stecker-Netzteil, 12V DC, 2A</p>	<p>Milesight</p>  <p>ISIS-MS-A75 Anschlussbox</p>
<p>Milesight</p>  <p>ISIS-MS-A76 Deckenhalter</p>				

Technische Daten

Allgemeine Daten		ISIS-MS-C8274-PA
Bildsensor		1/1.8" Progressive Scan CMOS
Auflösung		8 Megapixel 4K Ultra HD (3840x2160), effektiv 2144x2144
Lichtempfindlichkeit Farbe		0.008 Lux (F1.8)
Lichtempfindlichkeit SW		0 Lux (IR an)
Day/Night		automatische Tag-/Nachtschaltung mit schwenkbarem IR Cut Filter (True Day/Night)
Infrarotlicht		integrierte IR-Beleuchtung, 6 LEDs, bis 15 Meter Reichweite
Auto-Shutter / Verschlusszeit		1/5 - 1/100.000 sek.
Signalrauschabstand		>55dB
Objektiv		
Brennweite		1.5 mm
Lichtstärke		F1.8
Zoom		-
Blende		feste Blende
Blickwinkel		360° bei Deckenmontage, ca. 170° bei Wandmontage
Bildfunktionen		
Erweiterte Dynamik / WDR		WDR (Wide Dynamic Range) bis 120 dB
Gegenlichtkompensation		BLC (Back Light Compensation)
Spitzlichtaustastung		HLC (High Light Compensation)
Rauschunterdrückung		2D + 3D DNR (Digital Noise Reduction)
Entnebelung		Anti-Fog
Roi (Region of Interest)		8 Zonen
Unschärfe-Reduzierung		Deblur (Bewegungsunschärfe-Reduzierung)
Bildstabilisator		EIS (digitaler Bildstabilisator)
Heatmap		ja
Bewegungserkennung		nur in Fischaugenansicht oder in 360° Panorama
Videoanalyse		Erweiterte Bewegungserkennung, Linie übertreten, Region betreten, Region verlassen, Personenerfassung, Ansammlungs-Erkennung, Personenzählung, vermisste Objekte, verdächtige Objekte, Manipulationserkennung
AI-Videoanalyse		Personen/Fahrzeug-Unterscheidung, Gesichtserkennung mit Speicherung als Snappschuss, Personenzählung mit Deep Learning Unterstützung
PTZ		digitales PTZ mit Auto-Tracking Funktion
Privatmaskierung		24 Zonen
Bildeinstellungen		Helligkeit, Kontrast, Sättigung Schärfe
Sonstiges		digitales Wasserzeichen, Kameratitel-Einblendung
Video		
Video-Komprimierung		H.264, H.264+, H.265, H.265+
Video Streaming		Dual-Stream
Stream 1		25 Bilder pro Sekunde (2144x2144 / 2048x2048 / 1920x1920 / 1280x1280)
Stream 2		25 Bilder pro Sekunde (1280x960 / 1024x1024 / 720x720 / 320x320)
Darstellungs-Optionen		Fischaugenansicht / 360° Panorama bei Deckenmontage / ca. 170° Panorama bei Wandmontage / 4 x PTZ / Fischaugenansicht + 3 x PTZ / Panorama + 3 x PTZ / Fischaugenansicht + Panorama + 3 x PTZ
Audio		
Komprimierung		G.711 / AAC / G.722 / G.726
Audio-Abtastrate		8 / 16 / 32 / 44.1 / 48 KHz
Audio-Bitrate		16~256 kbps
Mikrofon / Lautsprecher		integriertes Mikrofon
Netzwerk		
Netzwerk-Interface		10/100/1000 Gigabit Ethernet, RJ45
Netzwerk-Protokolle		IPv4/IPv6, ARP, TCP, UDP, RTCP, RTP, RTSP, RTMP, HTTP, HTTPS, DNS, DDNS, DHCP, FTP, NTP, SMTP, SNMP, UPnP, Bonjour, SIP, PPPoE, VLAN, 802.1x, QoS, IGMP, ICMP, SSL
Systemkompatibilität		ONVIF Profile G & Q & S & T, API
Bitrate		16Kbps~16Mbps (CBR/VBR einstellbar)
NAS		Unterstützt NFS, SMB/CIFS
FTP		FTP Upload / SMTP Upload
SIP / VoIP		Unterstützt Voice & Video-over-IP
Anschlüsse		
Spannung		PoE
Netzwerk		1 x RJ-45
Alarm		-
Audio		-
Speicherkarten-Slot		microSD/SDHC/SDXC, bis zu 256 GB
Spannungsversorgung		
Eingangsspannung		PoE
Stromverbrauch		6 W max. (IR aus) / 8 W max. (IR an)
PoE Standard		IEEE 802.3af Klasse 3 Power over Ethernet
Sonstiges		
Umgebungs-Temperatur		-40 °C ~ +60 °C
Umgebungs-Luftfeuchtigkeit		0 - 90% (nicht kondensierend)
Wetterschutz / Staubschutz		IP67
Vandalismusschutz / Schlagschutz		IK10
Zertifizierungen		CE, FCC
Abmessungen		140x45.4 mm (ØxH)
Gewicht		1.1 kg